



heroyal DS

Integrovaný lineární systém odvodnění ploch



Drenážní systém

Prvotřídní materiály, technická dokonalost do nejmenšího detailu a velká designová rozmanitost charakterizují efektivní technologii systémů heroal. To jsou výhody, které přesvědčí. Již po celá desetiletí je firma heroal díky svým inovativním řešením z hliníku a hliníkového kompozitního materiálu pro pláště budov spolehlivým partnerem architektů, investorů a zpracovatelů.

Projektanti oceňují designovou rozmanitost, investoři mohou díky spolehlivému systému realizovat nejrůznější individuální přání a naši partneři profitují z hospodárných a efektivních systémových řešení heroal.

Pro kvalitní realizaci bezbariérových prahů pro vchodové dveře, francouzská okna a zdvižně posuvné dveře a současnou ochranu interiéru před poškozením vlhkostí vyvinul heroal drenážní systém heroal DS. Bezpečné systémové řešení odvádí plynule povrchovou vodu a splňuje požadavky na bezbariérové stavby dle DIN 18040-1 a DIN 18040-2.

Objevte integrovaný lineární systém odvodnění ploch heroal DS!





heroal DS

Integrovaný systém pro odvodnění ploch

strana 4

heroal DS

Bezbariérové prahy a ochrana
proti poškození vlhkostí

strana 5

heroal DS pro dveřní systémy heroal

Systémové řešení s nulovou bariérou

strana 6

heroal DS pro okenní systémy heroal

Bezbariérové systémové řešení

strana 8

heroal DS pro zdvižně posuvné systémy heroal

Velkoplošné bezbariérové systémové řešení

strana 10

heroal DS

Integrovaný lineární systém odvodnění ploch



Pro kvalitní realizaci bezbariérových prahů a současnou ochranu interiéru před poškozením v důsledku vlhkosti je potřeba provést zvláštní opatření.

Jedním ze systémových bezpečných řešení je použití drenážního systému, který odvádí přitékající povrchovou vodu bez zpětného hromadění. Pro výběr správné drenáže je kromě očekávaného množství dešťové vody důležitým faktorem i provedení vnějšího obložení za účelem plánování nezbytného odvodnění ploch pro bezvadný odvod vody.

Inovativní drenážní systém heroal DS nabízí investorům, projektantům a architektům jistotu plánování, rozmanitost kombinací a univerzální systémová řešení:

- » řešení pro všechny velkoplošné otvory v produktových oblastech vstupních, okenních a zdvižně posuvných dveří,
- » rozmanitost vzájemných kombinací systémů heroal zaručuje jistotu plánování,
- » bezproblémová integrace stavebního objektu u novostaveb i renovací,
- » odvádění povrchové vody bez zpětného hromadění,
- » odtokový výkon u standardního provedení DN 50 cca 0,8 l/m,
- » volně umístěné opěrné patky pro bodová zatížení až 1,5 t,
- » kvalitní kryt z nerezové oceli v různých designových variantách.

Systémové komponenty drenážního systému

1. Drenážní profil
2. Drenážní rošt z nerezové oceli
3. Koncová krytka drenážního profilu
4. Krycí profil
5. Opěrné patky
6. Hrdlo šroubení, 3 díly, DN 50
7. Potrubní tvarovka 87 °, DN 50
8. EPDM izolační pásy

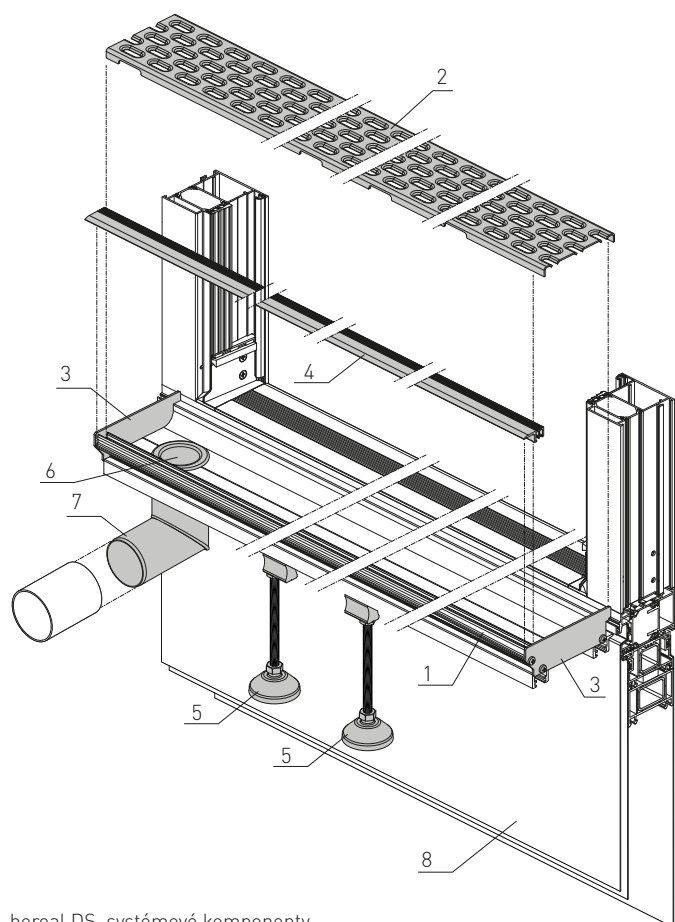

heroal DS, systémové komponenty

heroal DS

Bezbariérové prahy a ochrana proti poškození vlhkostí

Zákonné předpisy a požadavky

Jak v normě DIN 18040-1 pro veřejné budovy, tak také v normě DIN 18040-2 pro bezbariérové byty, jsou výslovně požadována bezprahová řešení. Jen ve výjimečných případech je možné, není-li to jinak realizovatelné, povolit max. výšku prahu 20 mm. Zákonodárce podporuje tyto normativní předpisy doplňkem „Úvěrový program 159 KfW, přestavby odpovídající stáří objektů“, a požaduje mj. bezbariérové vstupní dveře do domů a bytů. Základy této podpory vycházejí z normy DIN 18040-2 pro rodinné domky, dvojdomky a byty.

Nulová bariéra umožňuje volný průchod vstupním prvkem, bez omezení často nezbytnými variantami prahů, které jsou technicky nevyhnutelné pro zajištění základní těsnosti.

Drenážní systém heroal DS

heroal nabízí pro tyto zákonné požadavky univerzální systémové řešení pro všechny velkoplošné otvory v produktových oblastech vstupních, okenních a zdvižně posuvných dveří.

Optimální a inovativní řešení pro realizaci bezbariérových prahů a ochranu interiéru před poškozením vlhkostí nabízí drenážní systém heroal DS. Základem tohoto vývoje jsou nově vyvinuté základní a přípojovací profily k utěsnění v dolní části napojení na těleso stavby, které umožňují připojení lineárního drenážního odvodňovacího systému.

Tento systém zajišťuje jednosměrný odvod případné vody z povrchu až 0,8 l/s pod kvalitním nerezovým krytem bez nebezpečí zatékání. Základní a přípojovací profily spojitelné klipem v dolní části otevíracích prvků obsahují uchycení pro přípojovací fólii, která se používá jako stavební izolace. Nezávisle na způsobu otevírání je inovativní drenážní systém heroal DS řešením pro všechny velkoplošné otvory, ať už u novostaveb, nebo při renovacích.

Kompatibilita systémů heroal zaručuje univerzální použití drenážního systému u okenních, dveřních a zdvižně posuvných systémů heroal. Drenážní systém heroal DS je základním opatřením dle RAL a DIN 18198-9. Nelze ho používat jako odvod vody z budov / povrchů budov dle DIN 1986-100 a DIN EN 12056.

Pro odvod vody z budov / povrchů budov a také zpevněných ploch před prvky jsou vyžadovány další vhodné systémy pro odvod vody z ploch. Je třeba dbát na to, aby vedlejší plochy měly sklon vůči otevíracím prvkům integrovaným do budovy. Dle montážní polohy prvku jsou pro ochranu před pronikající vodou navíc nutná další opatření (např. předstříška).

Montáž, údržba a ošetřování

Další stavební a technická opatření pro důkladné odvodnění ploch, připojení drenáže k plánovanému nebo stávajícímu systému dešťové vody se stavitkem, je třeba odsouhlasit s příslušnými výrobci daných profesí i předem s organizacemi, které vyhlásily výběrové řízení.

Drenážní systém heroal je vyroben z vysoce kvalitního hliníku a nerezové oceli. Tyto materiály se vyznačují zvýšenou odolností vůči korozi a kyselinám.

Pro trvalé zachování estetické podoby drenážního systému heroal je doporučeno pravidelné čištění a péče. V případě lehce zatíženého okolí v intervalech 6–12 měsíců a v případě silně zatíženého okolí v intervalech 3–6 měsíců.

heroal DS pro heroal D 72

Systémové řešení s nulovou bariérou



Vlastnosti systému

- » Bezbariérová systémová řešení nebo řešení s nulovou bariérou podle normy DIN 18040,
- » volný průchod mezi vstupními prvky bez omezení,
- » bez závislosti na způsobu otevírání, dovnitř nebo ven, provedení s rámem křídla po obvodu nebo se soklovým profilem,
- » zapuštěné podlahové dveřní těsnění v dolní části dveří zaručuje optimální těsnost,
- » bezproblémová integrace stavebního objektu u novostaveb i renovací,
- » minimální montážní výška 46 mm, bodová výška odtoku 140 mm a odtokový výkon u standardního provedení DN 50 cca 0,8 l/s,
- » kompatibilní s dveřními systémy:
 - heroal D 72
 - heroal D 72 RL
 - heroal D 72 CL.

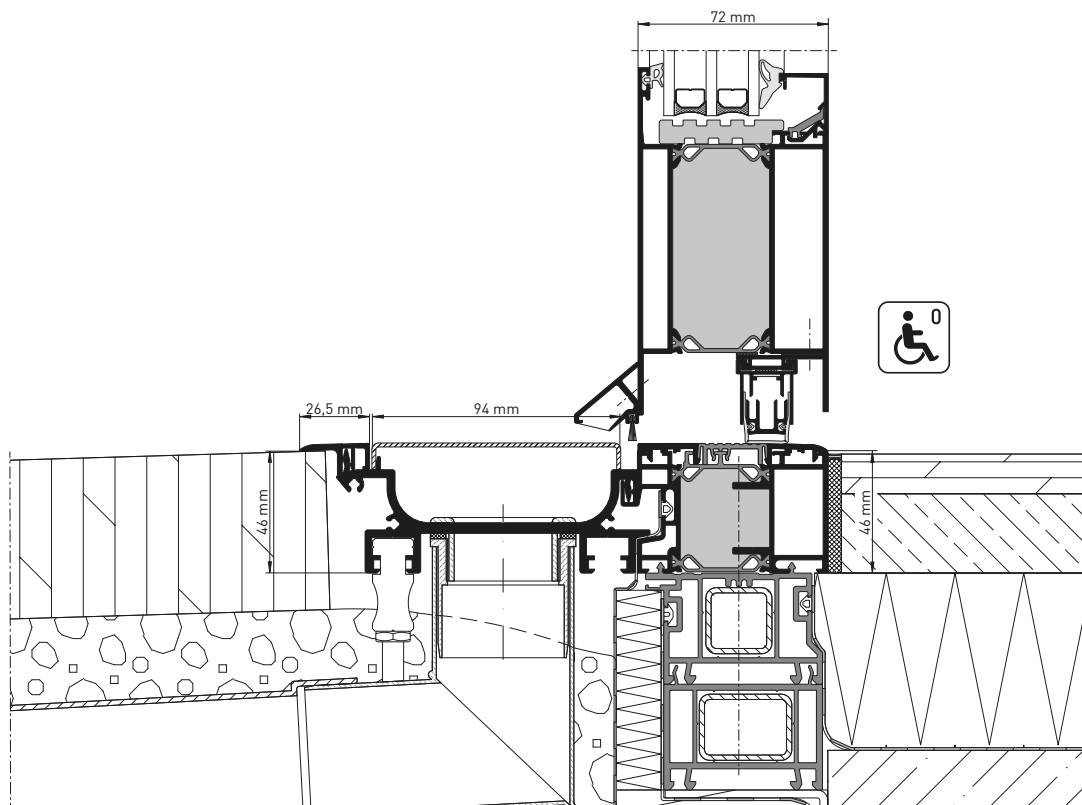
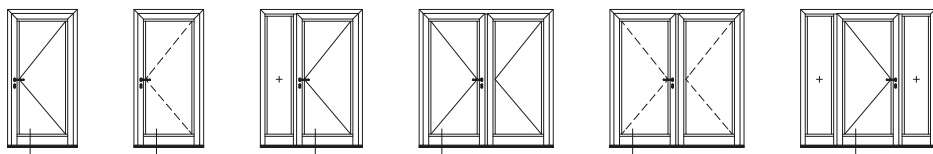

heroal D 72 s heroal DS, řez

heroal DS pro heroal D 92 UD

Systémové řešení s nulovou bariérou



Vlastnosti systému

- » Bezbariérové systémové řešení podle DIN 18040,
- » volný průchod mezi vstupními prvky bez omezení,
- » obvodové těsnicí vrstvy v prvkovém a křídlovém rámu zaručují optimální utěsnění,
- » bezproblémová integrace stavebního objektu u novostaveb i renovací,
- » minimální montážní výška 46 mm, bodová výška odtoku 140 mm a odtokový výkon u standardního provedení DN 50 cca 0,8 l/s,
- » kompatibilní s dveřním systémem heroal D 92 UD.

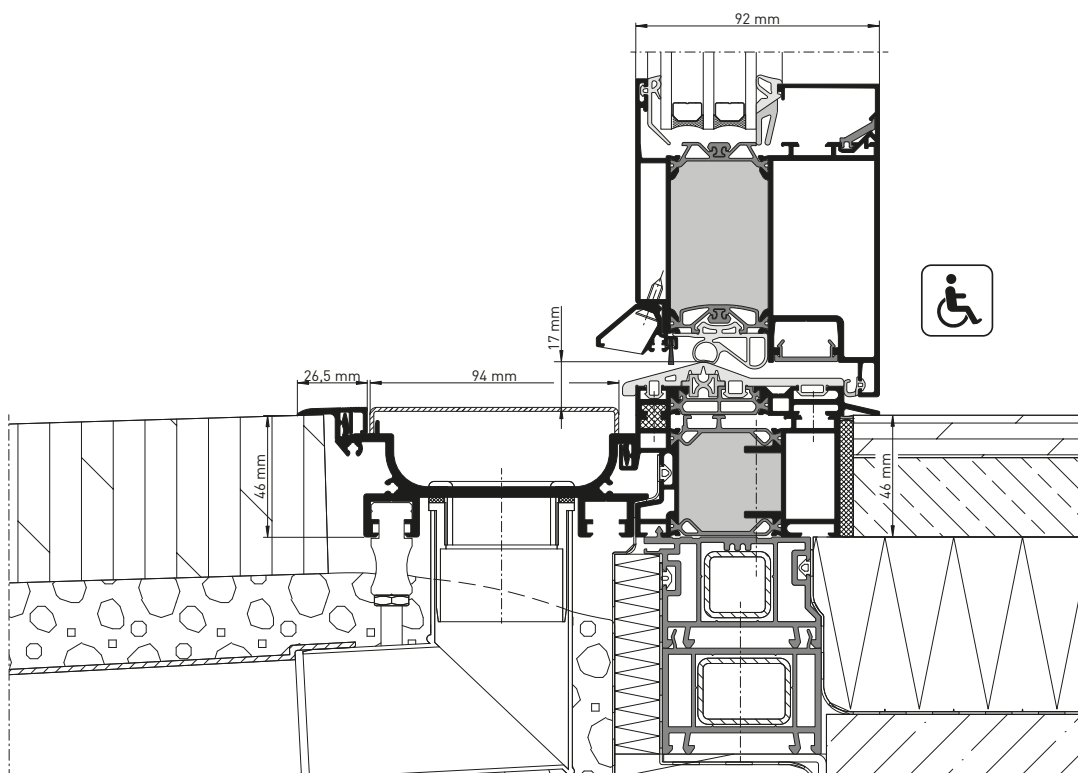
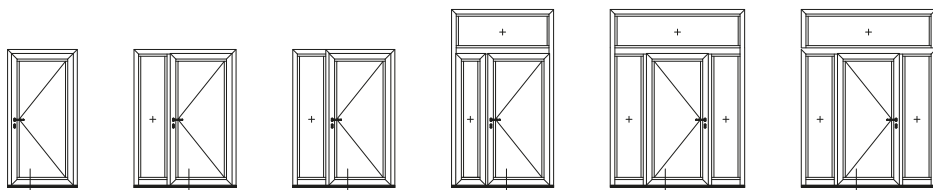

heroal D 92 UD s heroal DS, řez

heroal DS pro heroal W 72

Bezbariérové systémové řešení



Vlastnosti systému

- » Bezbariérová systémová řešení podle DIN 18040,
- » volný průchod mezi velkoplošnými okenními prvky bez omezení,
- » bez ohledu na typ otevírání lze provést v kombinaci s otočně výklopnými dveřmi s otevíráním dovnitř (DK), otočnými dveřmi (D) a štulpovými prvky,
- » obvodové těsnicí vrstvy v prvkovém a křídlovém rámu zaručují optimální utěsnění,
- » bezproblémová integrace stavebního objektu u novostaveb a renovací,
- » minimální montážní výška 46 mm, bodová výška odtoku 140 mm a odtokový výkon u standardního provedení DN 50 cca 0,8 l/s,
- » kompatibilní s okenními systémy:
 - heroal W 72
 - heroal W 72 RL
 - heroal W 72 CL
 - heroal W 72 i.

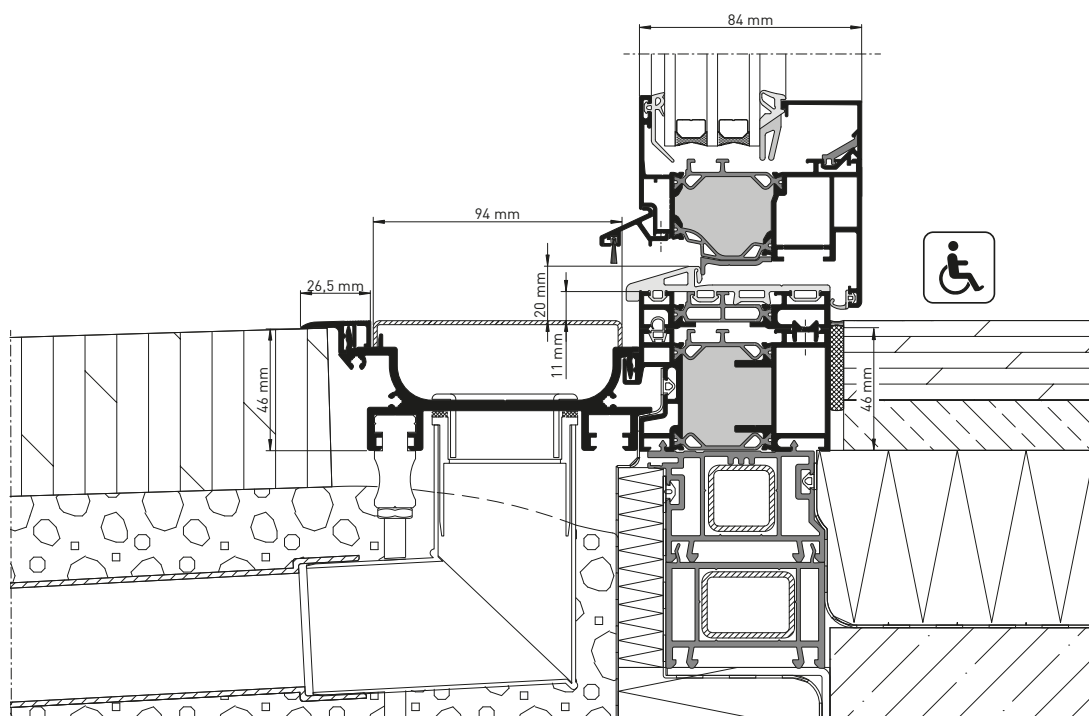
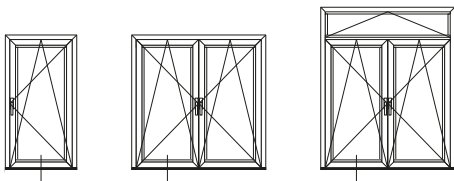

heroal W 72 s heroal DS, řez

heroal DS pro heroal W 77

Bezbariérové systémové řešení



Vlastnosti systému

- » Bezbariérová systémová řešení podle DIN 18040,
- » volný průchod mezi velkoplošnými okenními prvky bez omezení,
- » bez ohledu na typ otevírání lze provést v kombinaci s otočně výklopnými dveřmi s otevíráním dovnitř (DK), otočnými dveřmi (D) a štulpovými prvky,
- » obvodové těsnicí vrstvy v prvkovém a křídlovém rámu zaručují optimální utěsnění,
- » bezproblémová integrace stavebního objektu u novostaveb a renovací,
- » minimální montážní výška 46 mm, bodová výška odtoku 140 mm a odtokový výkon u standardního provedení DN 50 cca 0,8 l/s,
- » kompatibilní s okenními systémy:
 - heroal W 77
 - heroal W 77.i

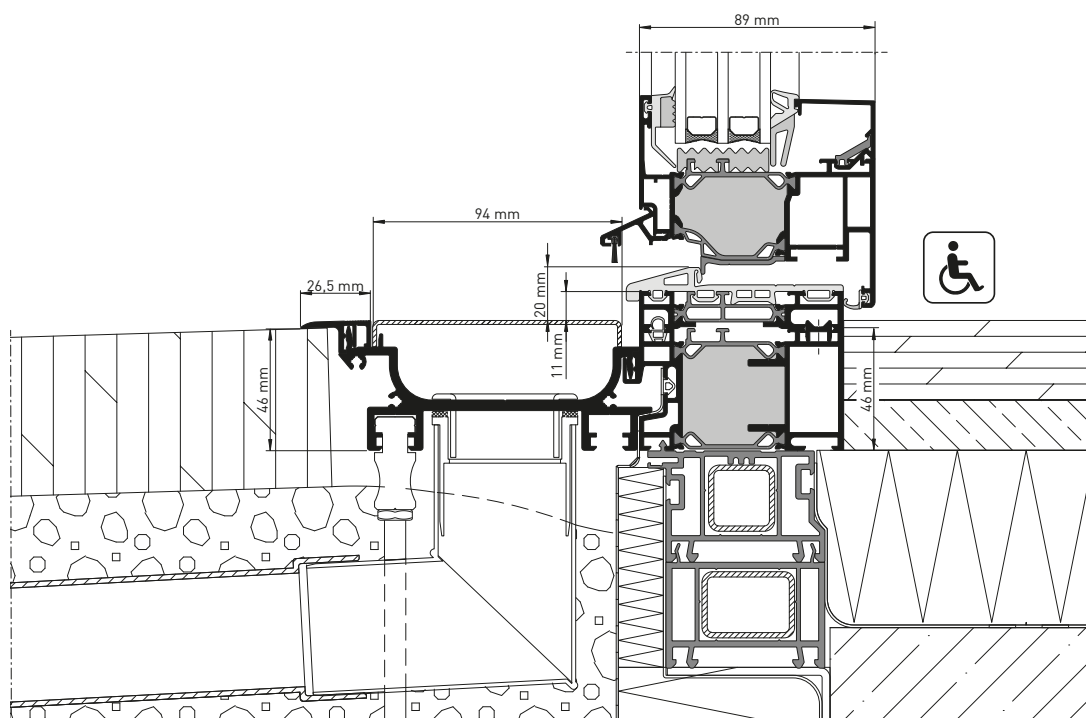
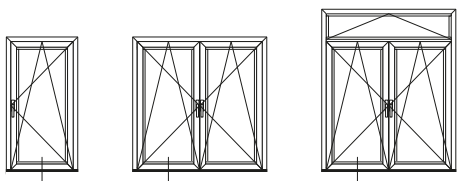

heroal DS pro heroal S 77

Velkoplošné bezbariérové systémové řešení



Vlastnosti systému

- » Bezbariérové systémové řešení podle DIN 18040,
- » volný průchod mezi velkoplošnými zvedacími a posuvnými prvky bez omezení,
- » bez ohledu na typ otevírání lze provést v kombinaci se dvou- nebo třístopovými posuvnými prvky,
- » obvodové těsnicí vrstvy v prvkovém a křídlovém rámu zaručují optimální utěsnění,
- » bezproblémová integrace stavebního objektu u novostaveb a renovací,
- » minimální montážní výška 92 mm, bodová výška odtoku 140 mm a odtokový výkon u standardního provedení DN 50 cca 0,8 l/s,
- » kompatibilní se zdvižně posuvnými systémy:
 - heroal S 77
 - heroal S 77 SC
 - heroal S 77 HI.

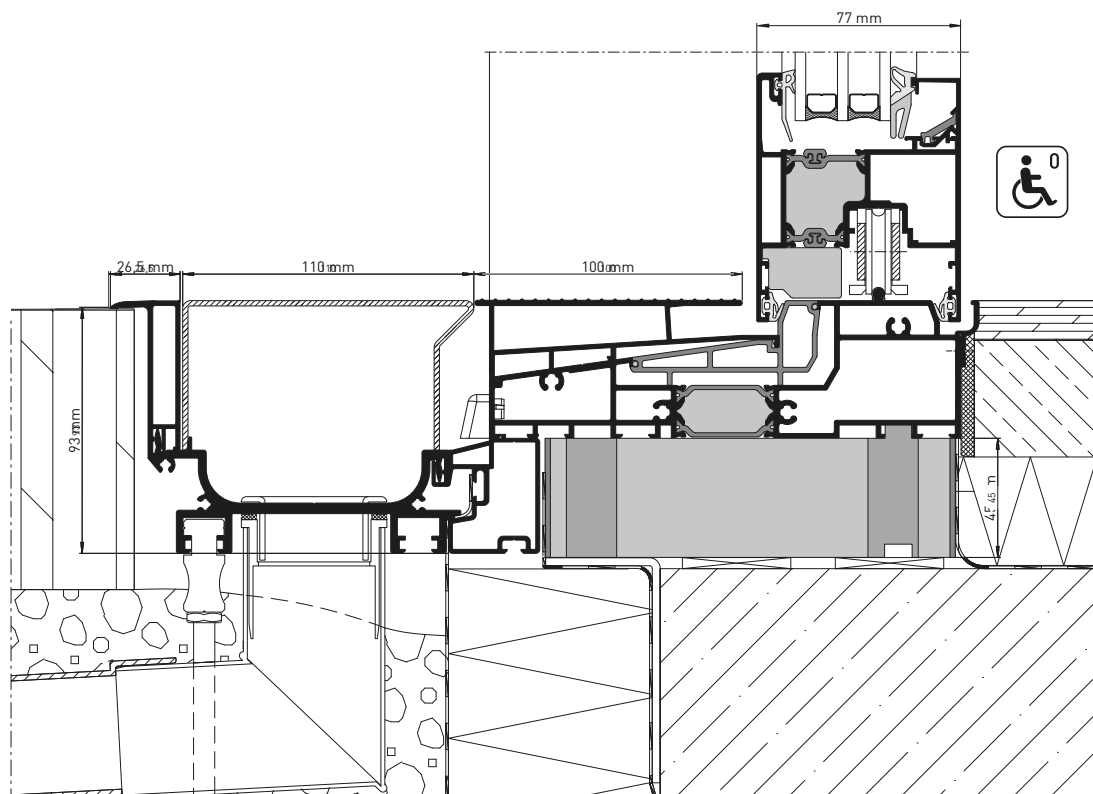
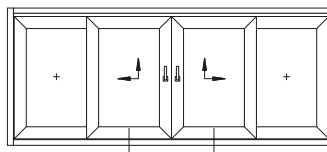
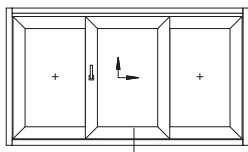
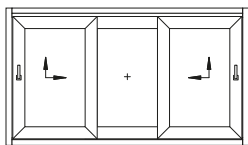
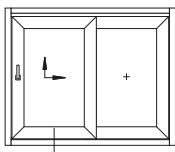

heroal S 77 s heroal DS, bezbariérové podle DIN 18040, řez

heroal DS pro heroal S 77 SL

Velkoplošné bezbariérové systémové řešení



Vlastnosti systému

- » Bezbariérové systémové řešení podle DIN 18040,
- » volný průchod mezi velkoplošnými zvedacími a posuvnými prvky bez omezení,
- » bez ohledu na typ otevírání lze provést v kombinaci s 1- nebo 2křídlymi zdvižně posuvnými prvky s monorailovou kolejnici,
- » obvodové těsnicí vrstvy v prvkovém a křídlovém rámu zaručují optimální utěsnění,
- » bezproblémová integrace stavebního objektu u novostaveb a renovací,
- » minimální montážní výška 80 mm, bodová výška odtoku 140 mm a odtokový výkon u standardního provedení DN 50 cca 0,8 l/s,
- » kompatibilní se zdvižně posuvnými systémy:
 - heroal S 77 SL/SC
 - heroal S 77 SL
 - heroal S 77 SL/HI
 - heroal S 77 SL/CC.

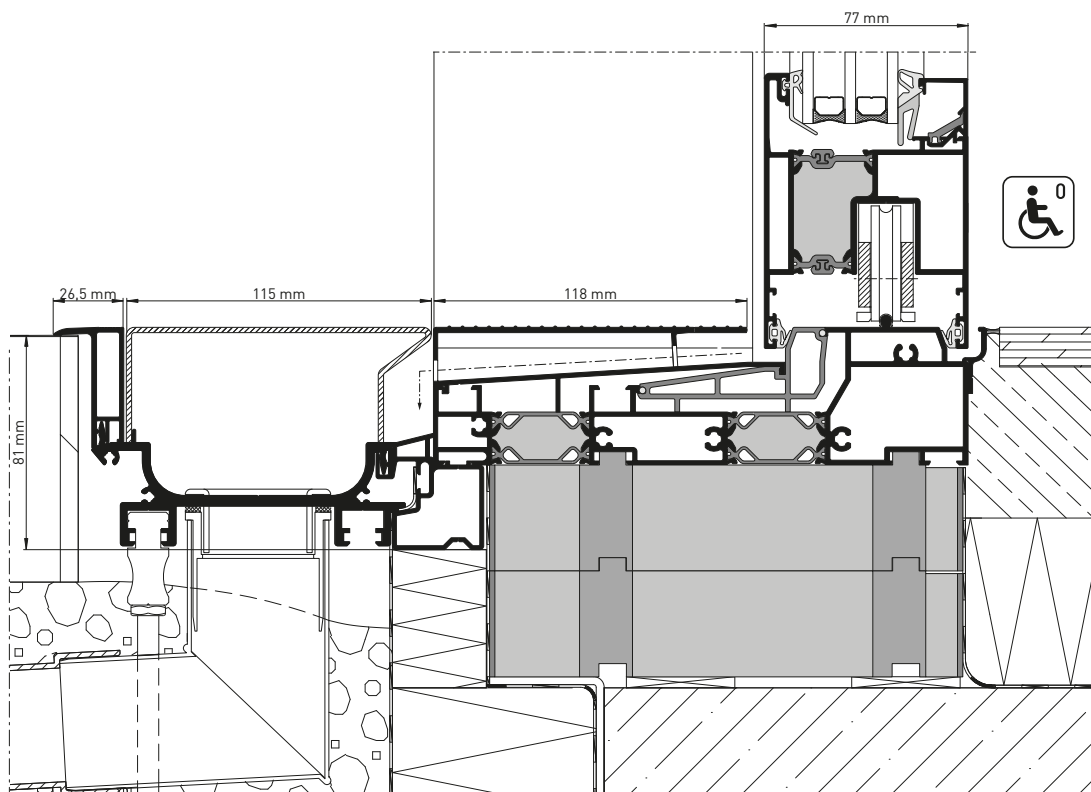
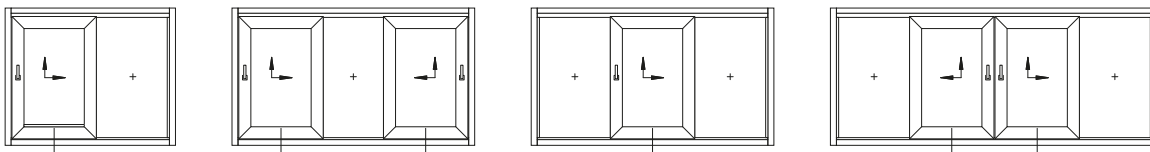

heroal S 77 SL s heroal DS, bezbariérové podle DIN 18040, řez

heroal – výrobce hliníkových systémů

Společnost heroal jako jeden z předních výrobců hliníkových systémů vyvíjí a vyrábí vzájemně optimálně sladěné systémy pro okna, dveře, fasády, rolety, rolovací vrata a protisluneční ochranu. Tento výrobní program doplňují sklápěcí a posuvné okenice, sítky proti hmyzu, zastřešení teras a přístřešky pro auta. Díky minimální spotřebě energie při výrobním procesu a maximálním úsporám energie během vlastního užívání přispívají systémová řešení heroal významným způsobem k trvalé udržitelnosti staveb společně s maximální hospodárností při zpracování systémů a zvyšování hodnoty budov.

Inovace, servis, design, udržitelnost

Značka heroal je synonymem pro systémová řešení, praktické inovace, služby nejvyšší kvality ve svém oboru, udržitelnost a vysoce hodnotný design, který esteticky zapadá do jakékoliv architektonické koncepce.

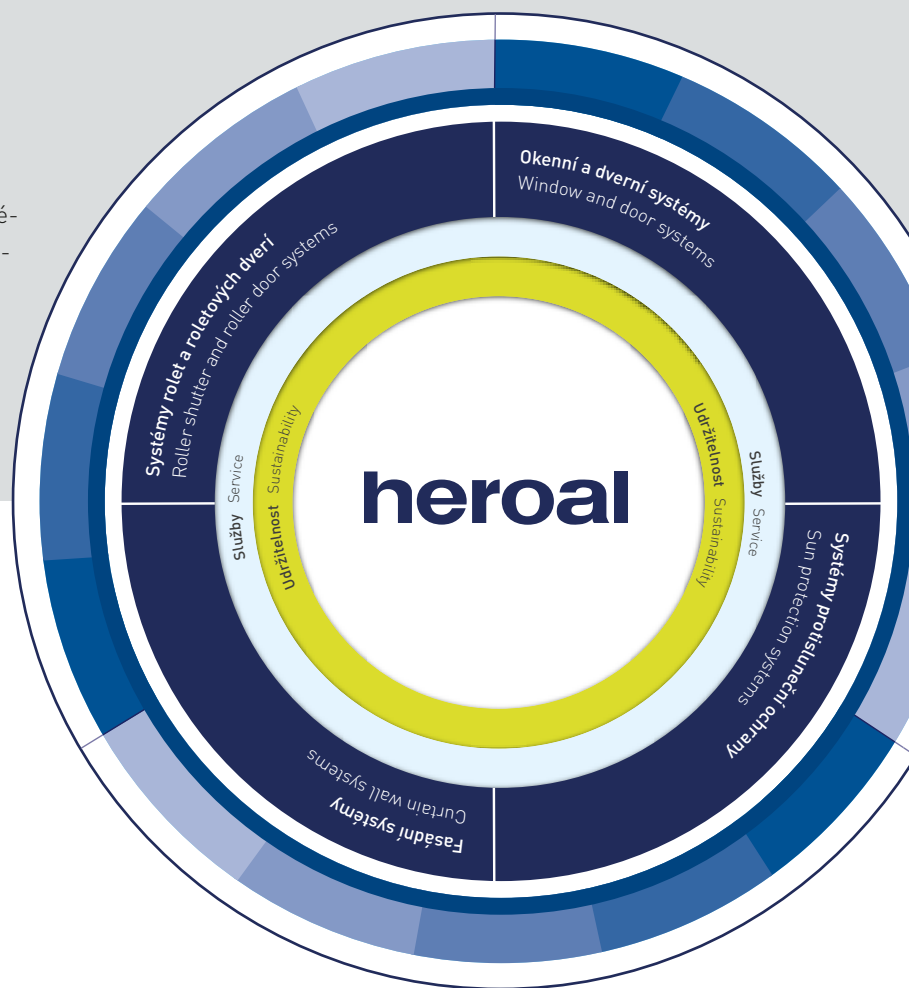

Rolety | Protisluneční ochrana | Rolovací vrata | Okna | Dveře | Fasády | Služby

heroal – Johann Henkenjohann GmbH & Co. KG

Österwieher Str. 80 | 33415 Verl (Germany) | Tel. +49 5246 507-0 | Fax +49 5246 507-222 | www.heroal.cz